

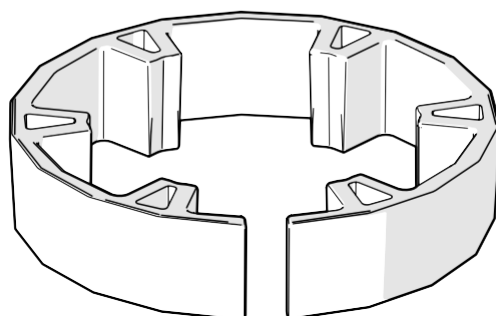

NORTHCONE  
www.northcone.se

# Instruktion för montering av NC-S100

Monteringsanvisningen gäller för Northcones belysningsstolpe NC-S100 för SJ4. För belysningsstolpar NC-S80 och S120 och NC-E se särskild monteringsanvisning på hemsidan.

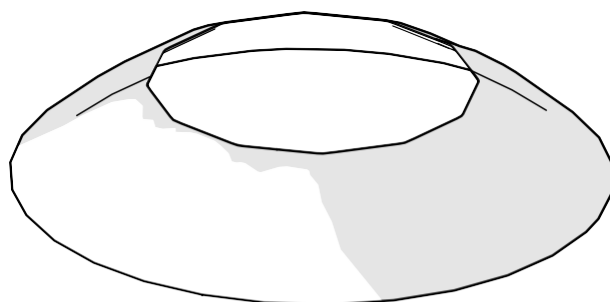

**OBS ! Låskil, se monteringsinstruktion sid 3**



Läs igenom hela instruktionen innan montering påbörjas.



Använd ej vassa verktyg som kan repa stolpen.



Metall får aldrig ligga mot metall.



Observera säkerheten gällande lyftanordningar och elektriska anslutningar.



Arbetet får endast utföras av behöriga installatörer.

## 1 Trä på kilring och täckåpa.

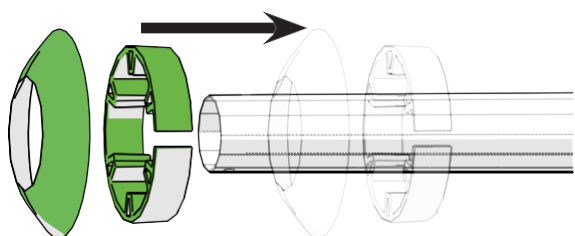

Stolpens  
övre ände.

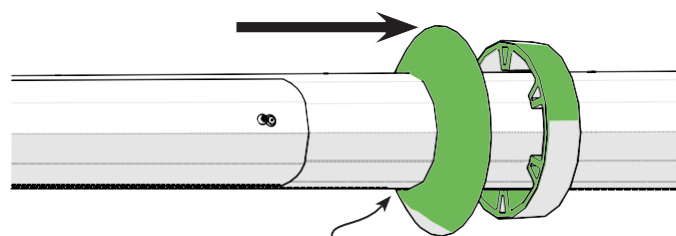

Trä förbi  
lucköppningen.

Stolpens  
nedre ände.

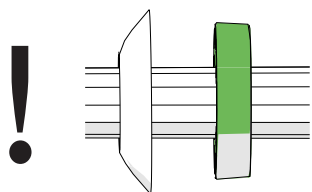

**Kilring  
avsmalnande  
nedåt.**

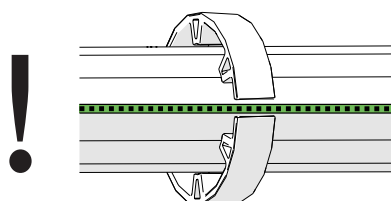

**Öppning rakt  
över svetsfog.**

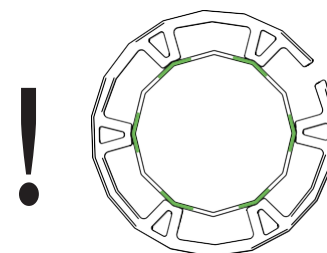

**Kilringen ska rida  
på stolpens hörn.**

## 2 Öppna luckan.

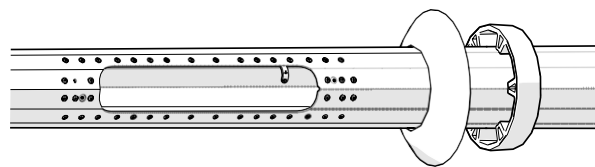
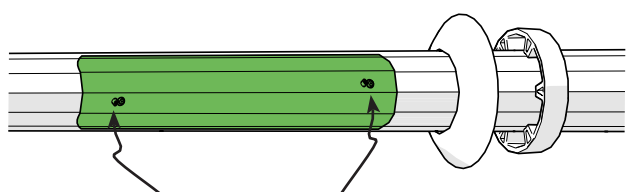

## 3 För igenom kablage.

**!** Ta hänsyn till kabellängd om arm på stolpen används eller ej.

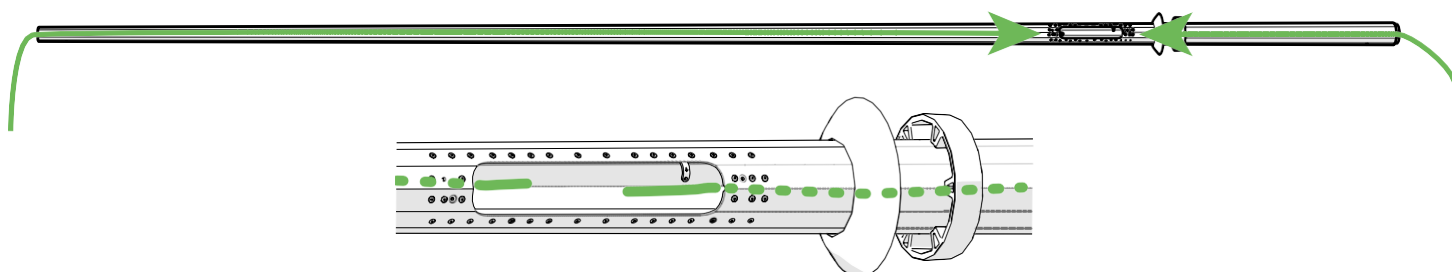

## 4 Montera och anslut armaturen enligt anvisningar för armaturen.



! Viktigt att armaturen monteras åt rätt håll i förhållande till lucköppningen och vägbanan. Se punkt 5.

## 5 Lyft ner stolpen i fundamentet.

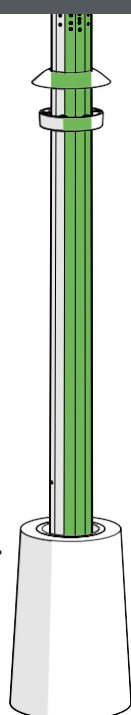

! Se till att inte skada kablaget.

! Observera att lucköppningen är vänd från ankommande trafik.

! Dra markkablage hela vägen upp till lucköppningen.

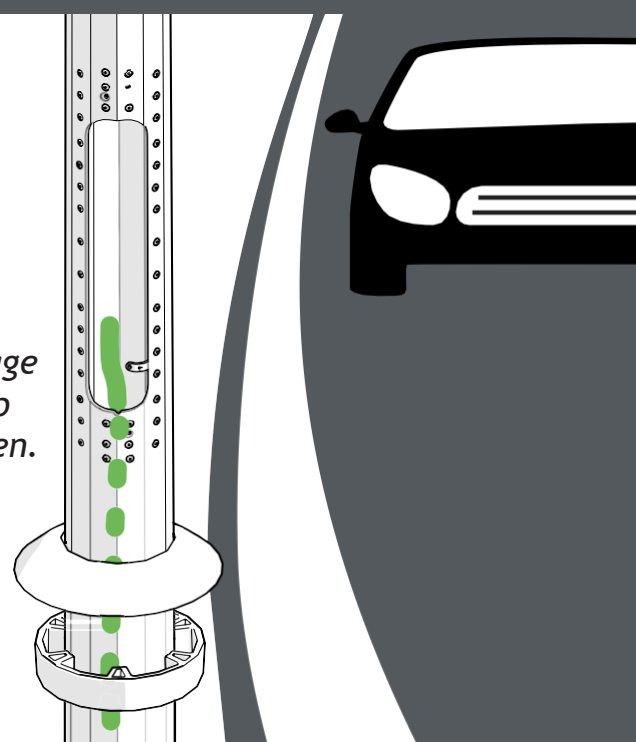

## 6 Slå ner kilringen med gummiklubba.

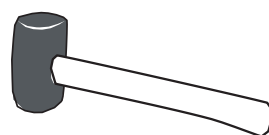

6:1 Slå först försiktigt på plats.

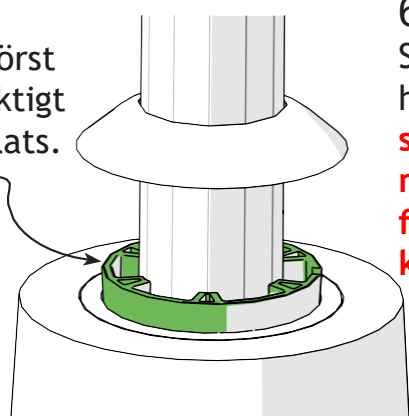

6:2 Slå sedan ner helt. **OBS Skall slås ner 4 cm nedanför fundamentets kant**



! Kilringen ska rida på stolpens hörn.

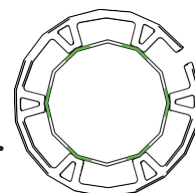

! Öppning rakt över svetsfog.

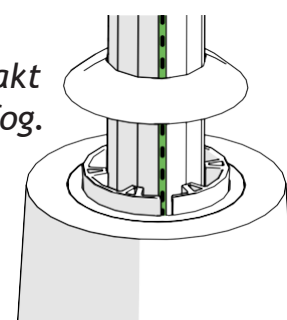

### 7 För ned täckåpan.

7:1

Placera täckåpan korrekt över stolpens hörn.

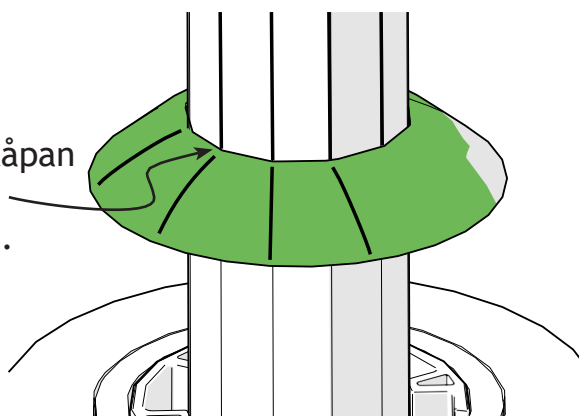

7:2

För ned täckåpan mot fundamentet.

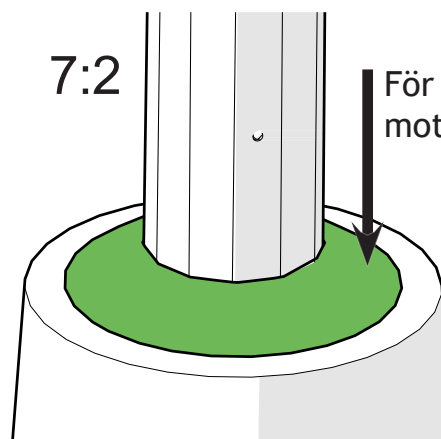

### 8 Montera elkomponenterna på anslutningspunkterna.

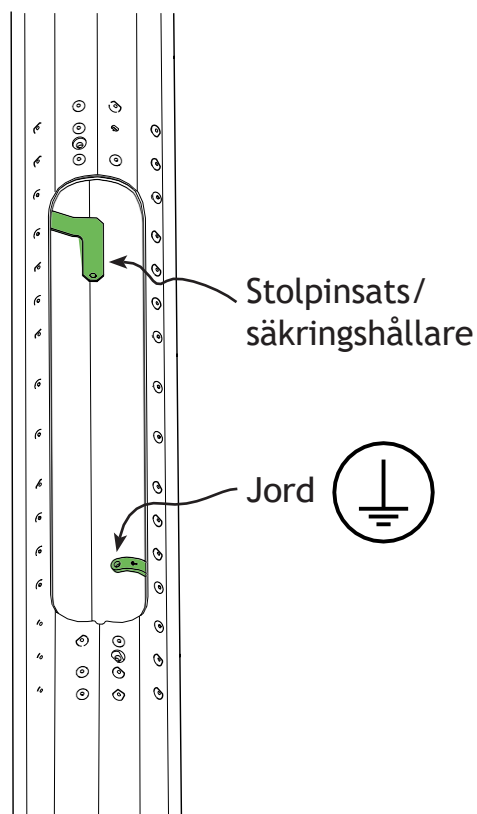

### 9 Stäng luckan.

